

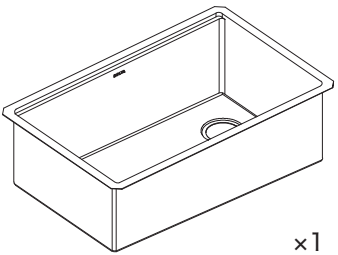

BRIZO | DELTA **グラニト アンダー段シンク 取付設置マニュアル**
 [オールインワン]シンク: モデル 75B933-33Sシリーズ

■部品一覧

Everest® グラニト製キッチンシンク  ×1	耐熱シリコン製水切りマット  ×1	ロールアップ式乾燥ラック兼 底敷きマット  ×1
開口寸型紙テンプレート  ×1	スロット付カッティング ボード  ×1	同色排水ストレーナー  ×1
排水セットA  ① ② ③ ④	排水セットB  ⑤ ⑥	

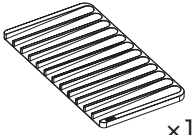
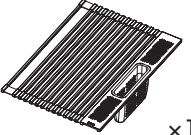
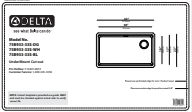
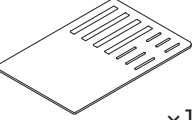

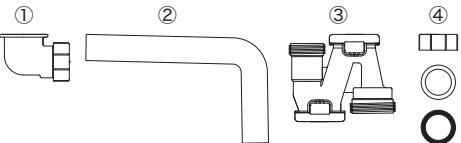
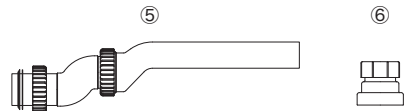
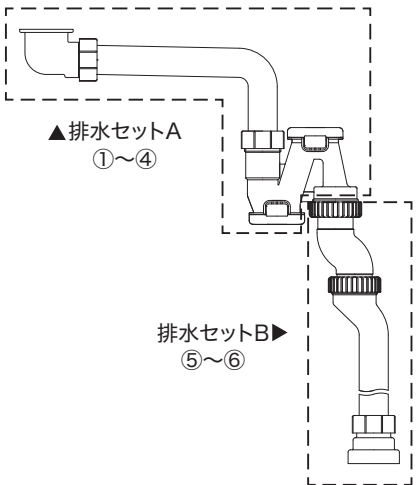
<排水トラップについて>

排水トラップは「排水セットA」と「排水セットB」で構成され、それぞれ別の箱に入っています。各部品を取り出し、図のように組み立ててください。(調整は設置手順3参照)

■設置手順

① 製品を傷つけないように十分な養生を行い、常に周囲を注意して作業を行なってください。

1 シンクと天板の接続
 詳細は次ページ

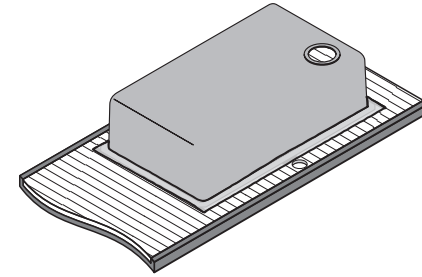

2 ストレーナーの取付

各部品をシンクに接続する。

スクリューを締め込み、固定する。

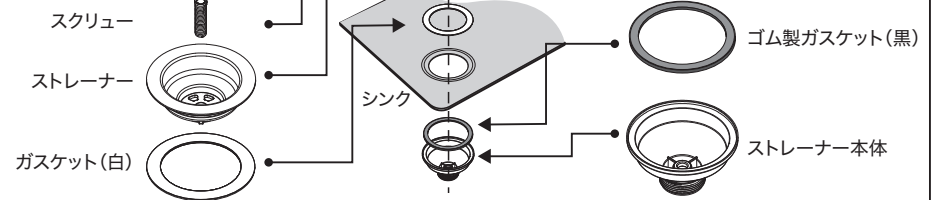

3 排水セットの取付

図を参考に排水セットを接続する。

ストレーナー本体のネジはシーリングテープを必ず使用すること。

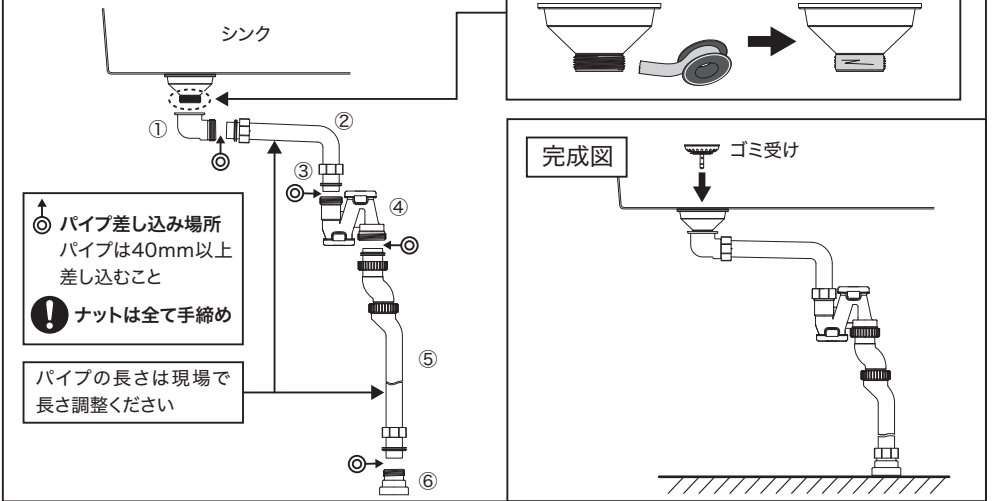

■シンクと天板の接続

❶ シンクの取付は2液性ウレタン樹脂接着剤での固定を推奨しています。都合により現場取付、金具取付等をされる場合は、シンク接着面の漏水・脱落等の無いように十分にご注意ください。

